

Охлаждение коробки передач - 6-ступенчатая коробка передач PowerShift — MPS6/6DCT450 - Трубопроводы охладителя трансмиссионной жидкости

Снятие и установка

Снятие

1. Обратитесь к процедуре: [Воздушный фильтр \(303-12G Распределение и фильтрация впускаемого воздуха - 2.0L Duratorq-TDCi \(85кВт/115л.с.\) - DW/2.0L Duratorq-TDCi \(100кВт/136л.с.\) - DW/2.0L Duratorq-TDCi \(103кВт/140л.с.\) - DW/2.0L Duratorq-TDCi \(120кВт/163л.с.\) - DW, Снятие и установка\).](#)
2. При наличии.

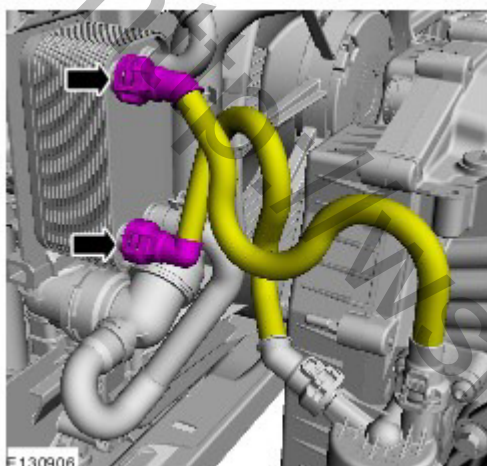

3. При наличии.

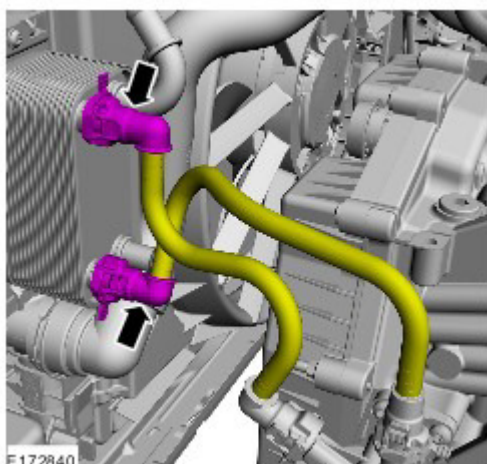

- 4.

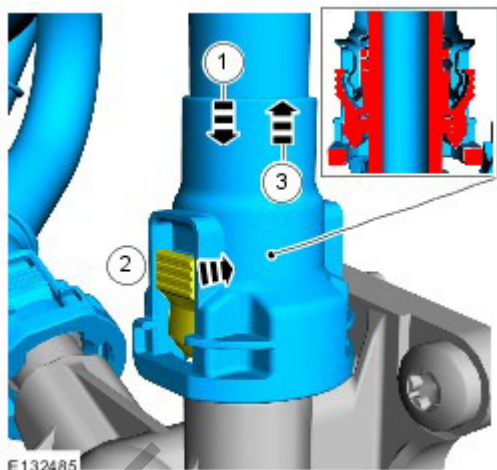

Установка

1. **ПРИМЕЧАНИЕ:** Примите во внимание смену положения установки шлангов охлаждения масла адаптации измененного направления движения жидкости в масляный радиатор.

Выполните установку в последовательности, обратной снятию.

Обратитесь к процедуре: [Охлаждение коробки передач](#) (307-02 Охлаждение коробки передач - 6-ступенчатая коробка передач PowerShift — MPS6/6DCT450, Описание и принцип действия).

- 2.

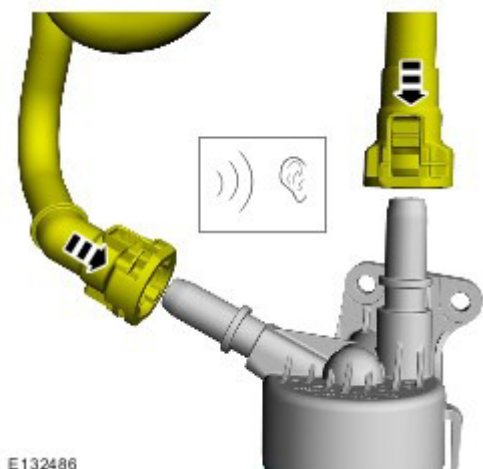

- 3.

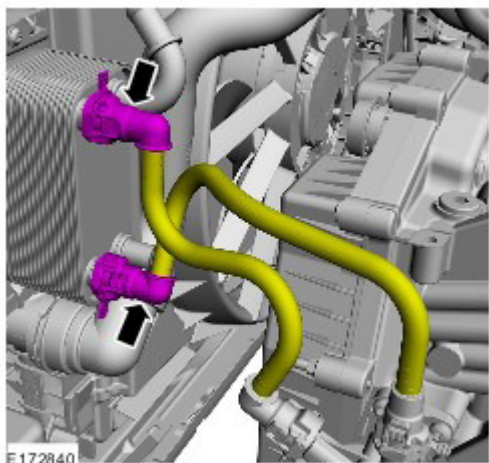

4. При наличии.

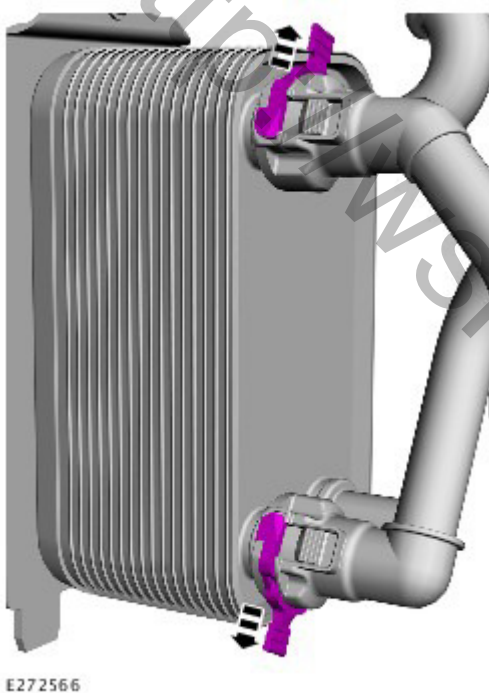

5. При наличии.

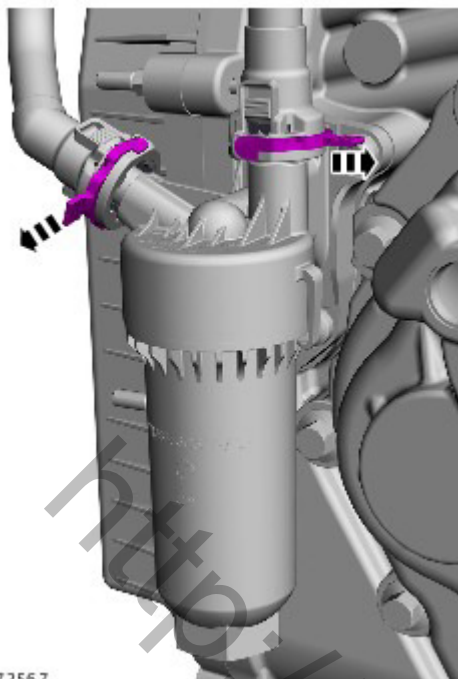

E272567

6. Обратитесь к процедуре: [Проверка уровня трансмиссионной жидкости](#) (307-01A Автоматическая коробка передач - 6-ступенчатая коробка передач PowerShift — MPS6/6DCT450, Общие процедуры).