

**Охлаждение коробки передач - 6-ступенчатая автоматическая
коробка передач — 6F35 - Байпасный клапан охладителя****Снятие и установка****Снятие**

1. Обратитесь к процедуре: [Площадка для установки аккумуляторной батареи \(414-01 Аккумулятор, крепление и провода аккумулятора, Снятие и установка\)](#).
2. **ПРИМЕЧАНИЕ:** Для сбора любой вытекающей жидкости пользуйтесь подходящей бумажной салфеткой.

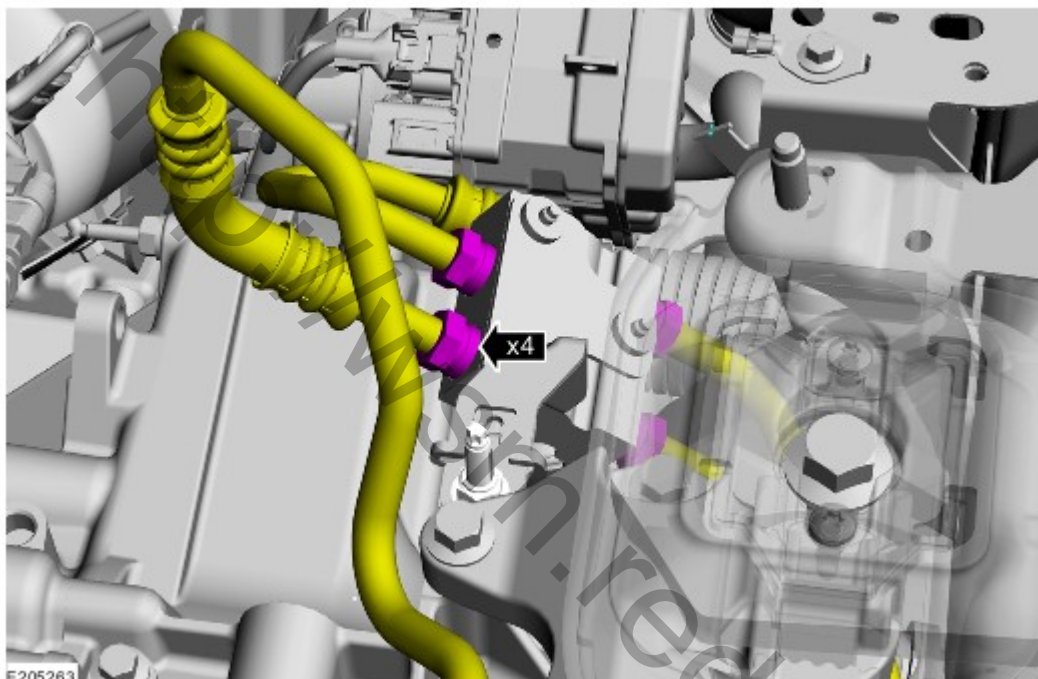

3.

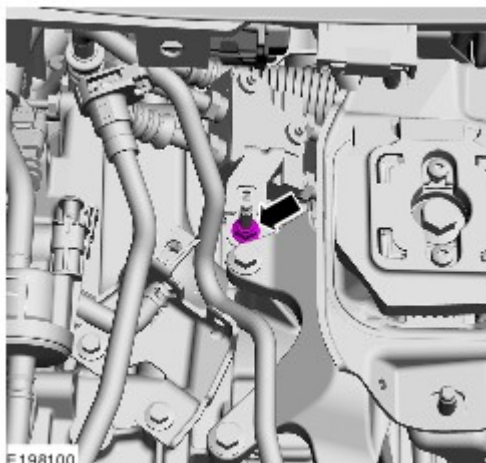

4.

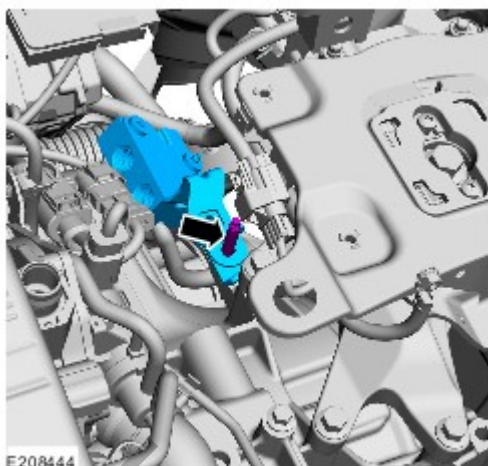

5.



Установка

1. Момент затяжки: 9 Nm

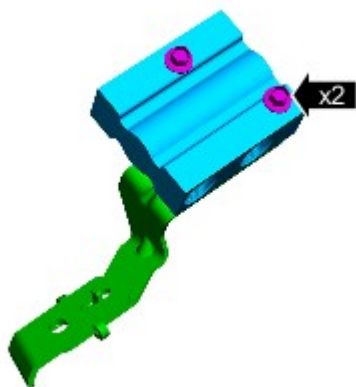

2. Момент затяжки: 6 Nm

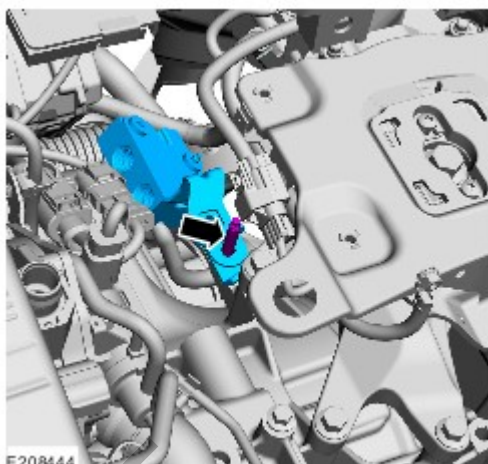

3. ПРИМЕЧАНИЕ: На этой стадии затяните гайки только усилием руки.

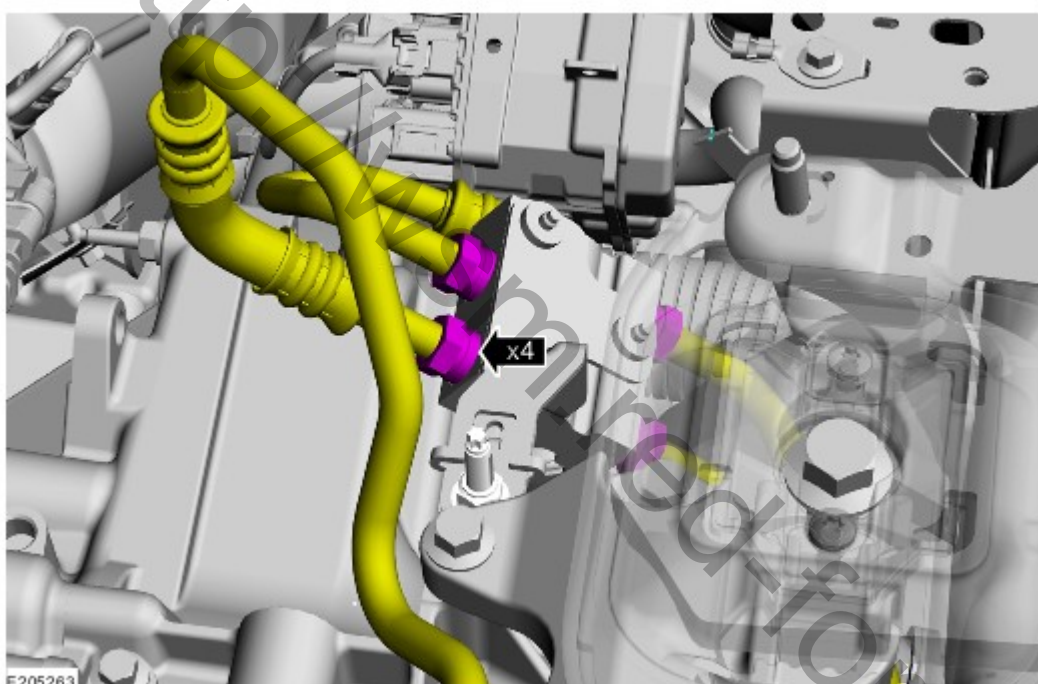

4. Момент затяжки: 24 Nm

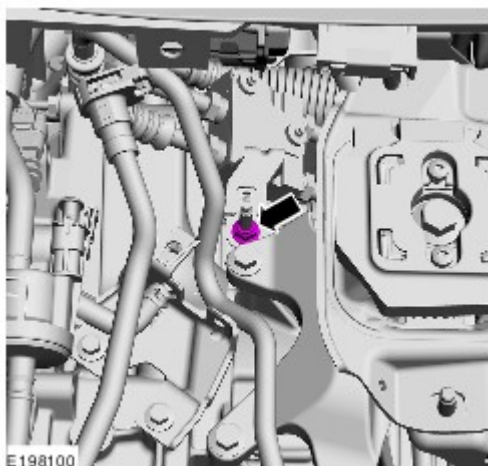

5. Момент затяжки: 30 Nm

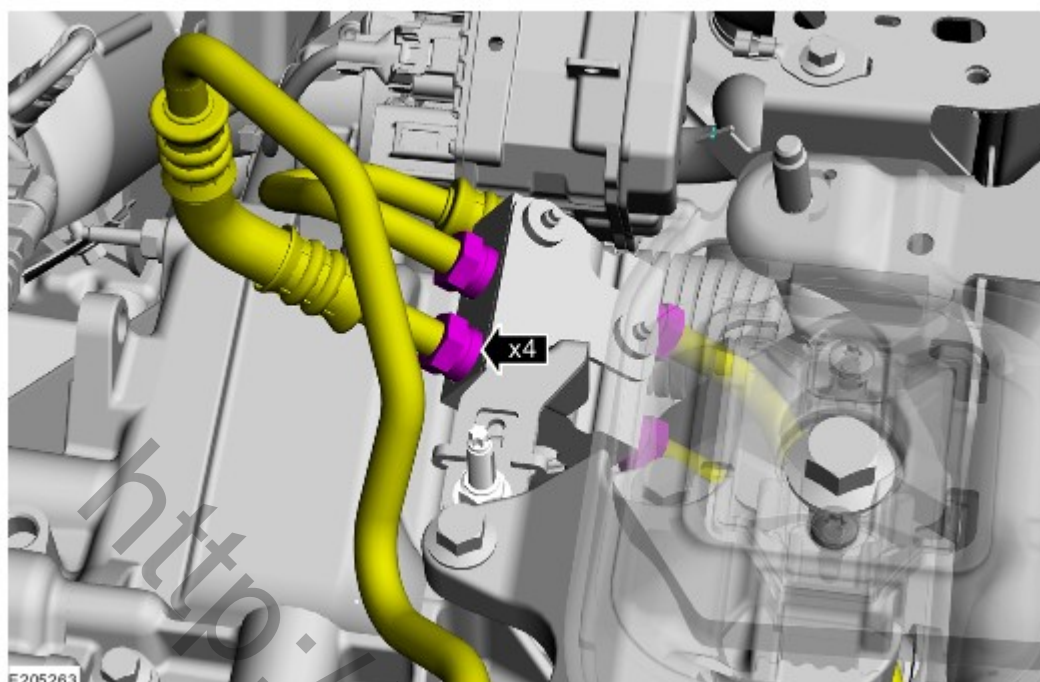

6. Обратитесь к процедуре: [Площадка для установки аккумуляторной батареи](#) (414-01 Аккумулятор, крепление и провода аккумулятора, Снятие и установка).
7. Обратитесь к процедуре: [Проверка уровня трансмиссионной жидкости](#) (307-01D Автоматическая коробка передач - 6-ступенчатая автоматическая коробка передач — 6F35, Общие процедуры).