

E75215

13.

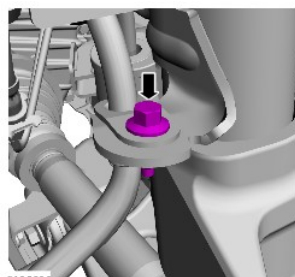

E135600

14.

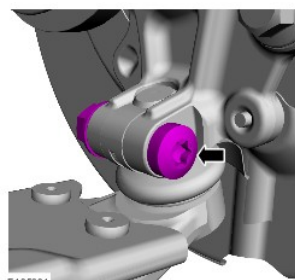

E139801

15. Обратитесь к процедуре: [Отсоедините шаровой шарнир нижнего рычага от кулака колеса](#) (204-01 Передняя подвеска, Общие процедуры).
- 16.

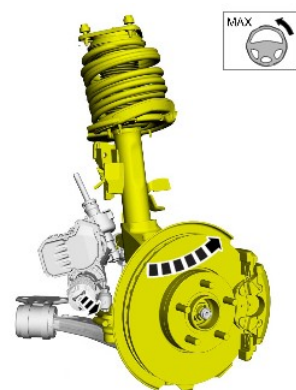

E172989

- 17.
- 1.
 - 2.
 3. **ПРИМЕЧАНИЕ:** Подготовьтесь к сбору вытекающей жидкости.

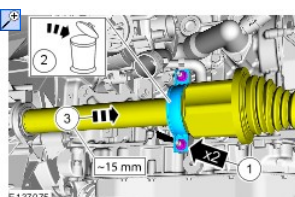

E137075

18.

1. Установите специальный инструмент: 205-775.

2. УВЕДОМЛЕНИЯ:

⚠ Убедитесь, что стойка не движется больше чем необходимо во избежание повреждений верхней опоры.

⚠ Соблюдайте предельную осторожность, чтобы не повредить сальник.

3. УВЕДОМЛЕНИЯ:

⚠ Внутренний шарнир равных угловых скоростей (ШРУС) изгибать не более чем на 18°.

⚠ Внешний шарнир равных угловых скоростей (ШРУС) изгибать не более чем на 45°.

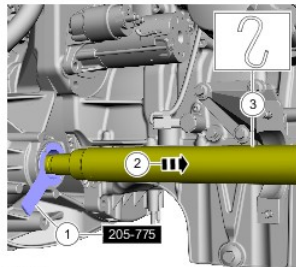

E192797

19. При наличии.

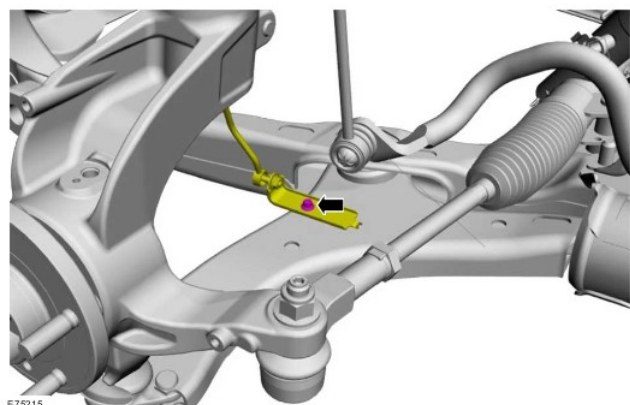

E75215

20.

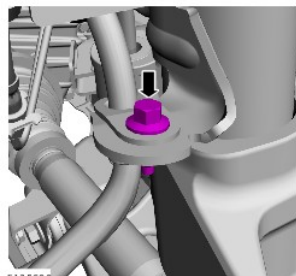

E135600

21.

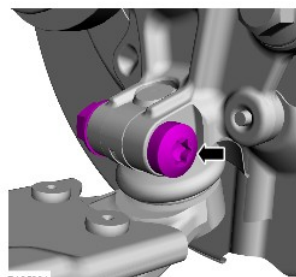

E139801

22. Обратитесь к процедуре: [Отсоедините шаровой шарнир нижнего рычага от кулака колеса](#) (204-01 Передняя подвеска, Общие процедуры).

23.

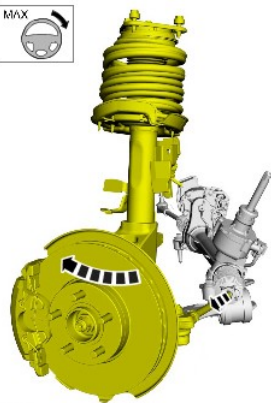

E172908

24. УВЕДОМЛЕНИЯ:



Соблюдайте предельную осторожность, чтобы не повредить поверхности прилегания.



Соблюдайте предельную осторожность, чтобы не повредить сальник.

ПРИМЕЧАНИЕ: Подготовьтесь к сбору вытекающей жидкости.

Общее оборудование: [Лопатка для монтажа и демонтажа шины](#)

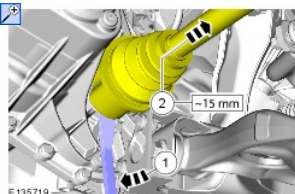

E135719

25.

1. Установите специальный инструмент: [205-775](#).

2. УВЕДОМЛЕНИЯ:



Внутренний шарнир равных угловых скоростей (ШРУС) изгибать не более чем на 18°.



Внешний шарнир равных угловых скоростей (ШРУС) изгибать не более чем на 45°.



Соблюдайте предельную осторожность, чтобы не повредить сальник.

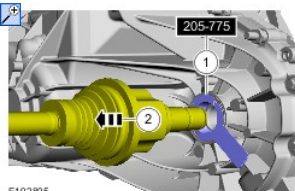

E192805

26. УВЕДОМЛЕНИЯ:



Убедитесь, что стойка не движется больше чем необходимо во избежание повреждений верхней опоры.



Внутренний шарнир равных угловых скоростей (ШРУС) изгибать не более чем на 18°.



Внешний шарнир равных угловых скоростей (ШРУС) изгибать не более чем на 45°.

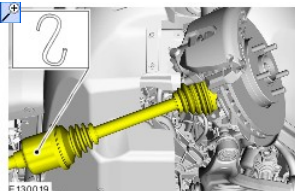

E130019

27.

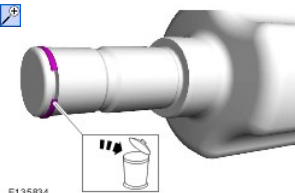

E135834

28.

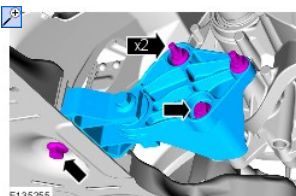

29.

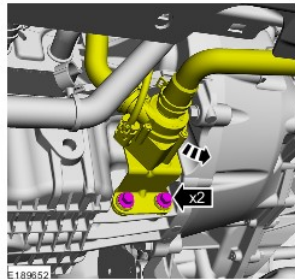

30.

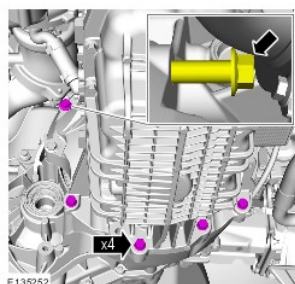

31.

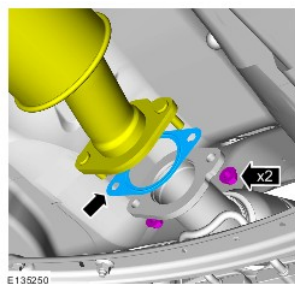

32.

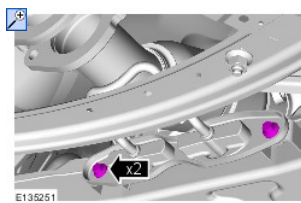

33. Установите специальный инструмент: [303-1554](#).
Момент затяжки: 36 Nm

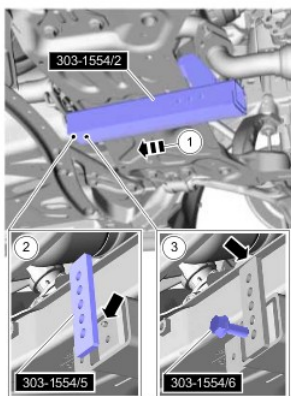

E130241

34. Установите специальный инструмент: 303-1554.

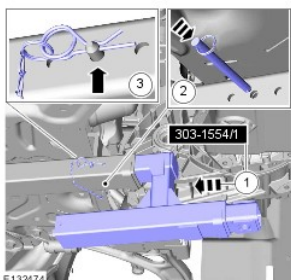

E132474

35. Установите специальный инструмент: 303-1554.

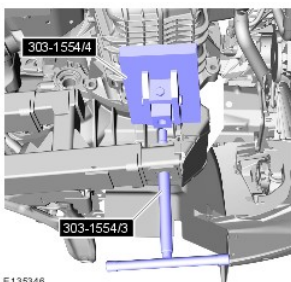

E135346

36.

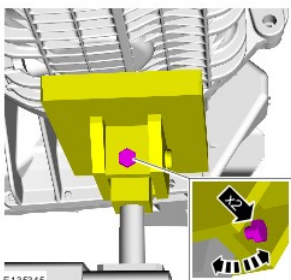

E135345

37.  УВЕДОМЛЕНИЯ: Заглушите открытые отверстия.

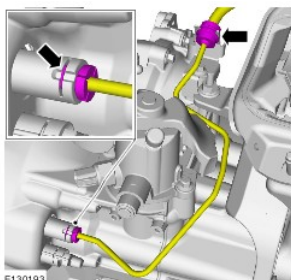

E130193

38.

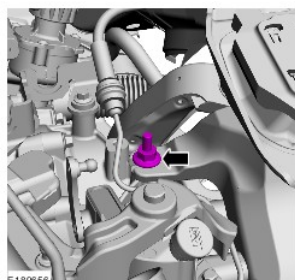

39.

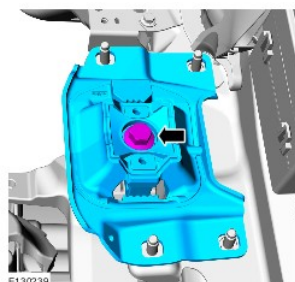

40. Используйте специальный инструмент: 303-1554.

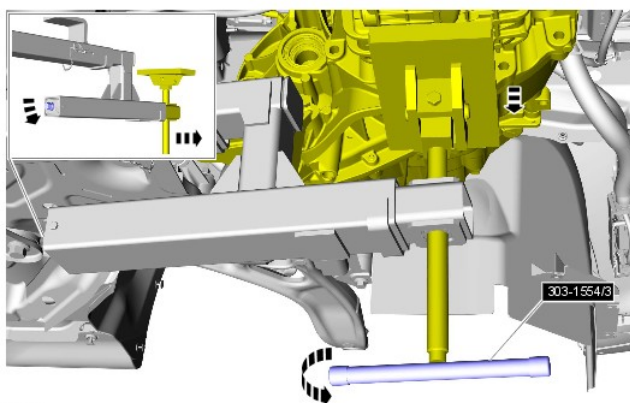

41.

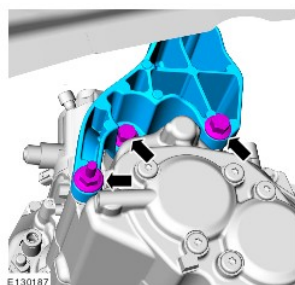

42. Общее оборудование: Деревянный брусок, Стопорный штифт, Домкрат для коробки передач

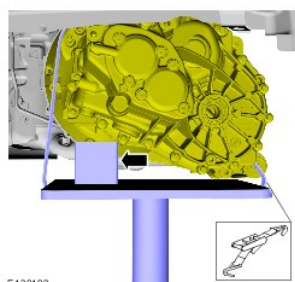

43.

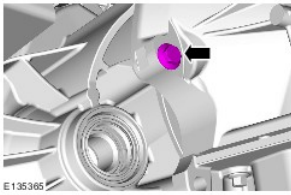
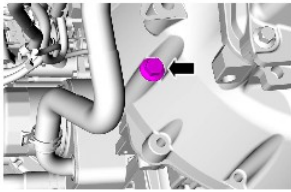

E135365

44.

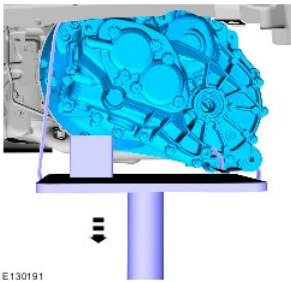

E130191