

Запираемые элементы кузова - Выверка положения задней двери

Общие процедуры

Проверка

1. 4.5 mm \pm 1.5 mm
2. 5.0 mm \pm 1.5 mm
3. 3.8 mm \pm 1.5 mm
4. 5.3 mm \pm 1.5 mm
5. 4.0 mm \pm 1.5 mm

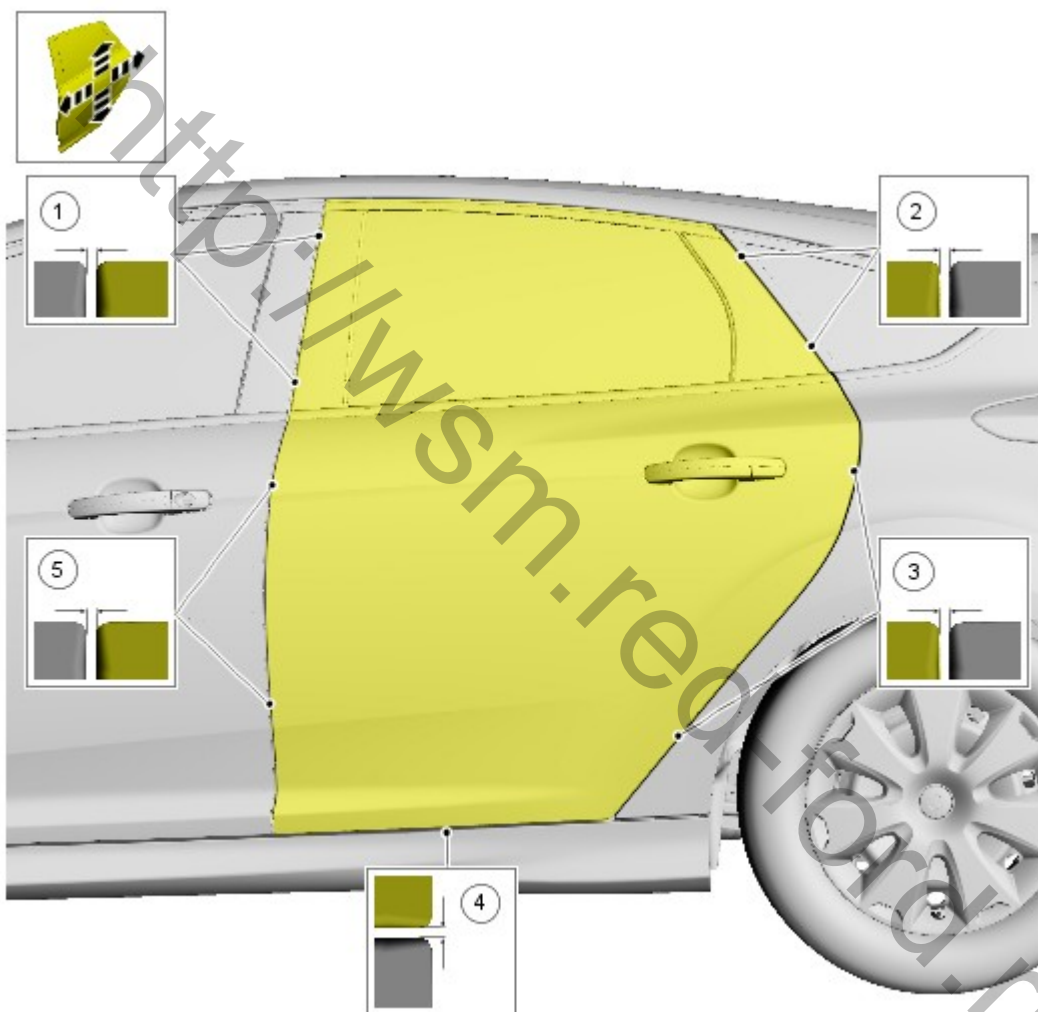

E135756

Регулировка

1. Обратитесь к процедуре: [отделки стойки 'B'](#) (501-05 Отделка салона, Снятие и установка).
2. Ослабить: 2 оборот(ы)

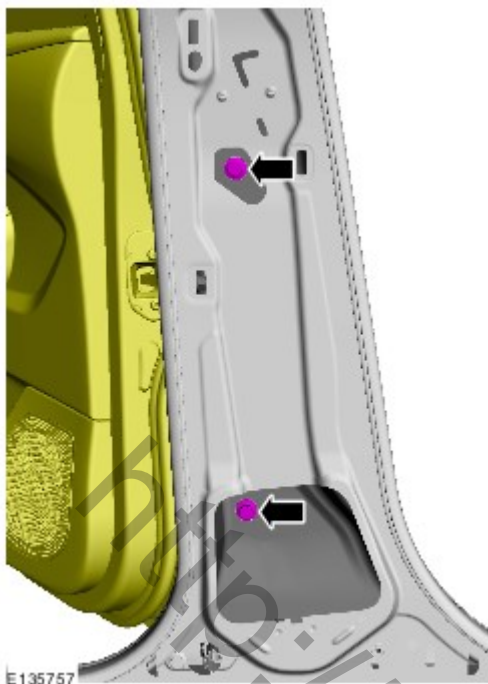

3. Ослабить: 2 оборот(ы)

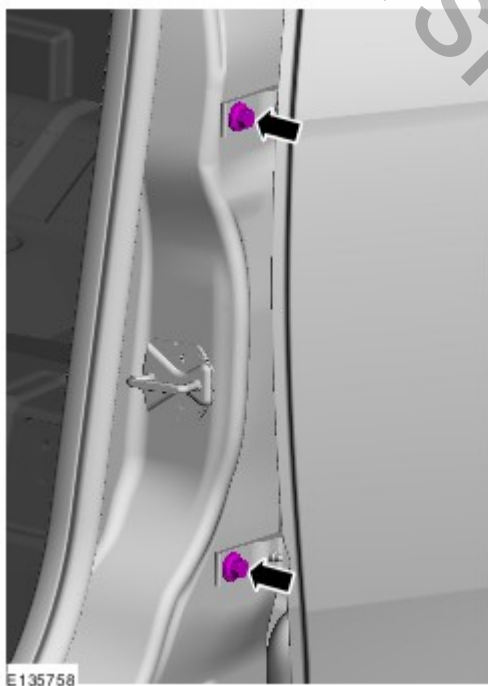

4. Ослабить: 2 оборот(ы)

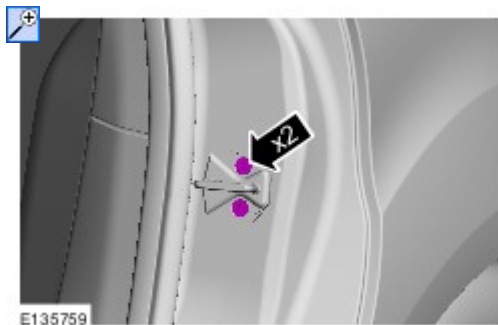

5.

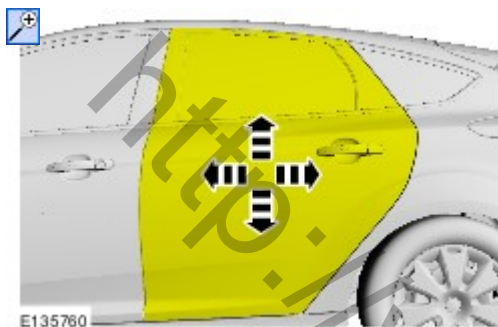

6.

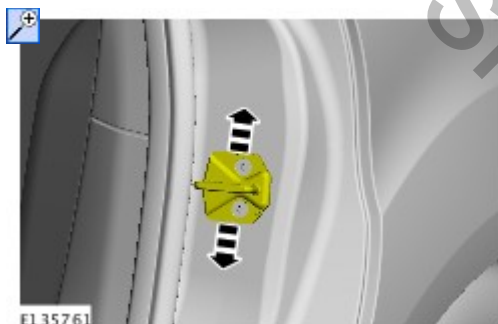

7. Момент затяжки: 20 Nm

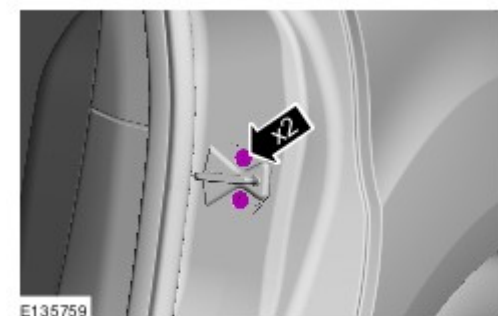

8. Момент затяжки: 35 Nm

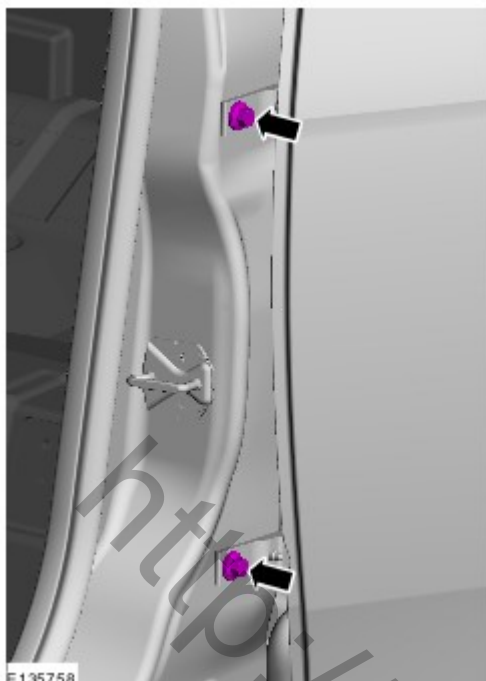

9. Момент затяжки: 35 Nm



10. Обратитесь к процедуре: [отделки стойки 'B'](#) (501-05 Отделка салона, Снятие и установка).

Проверка

1.
 1. 0.0 mm \pm 1.5 mm
 2. 2.5 mm \pm 1.5 mm
 3. 1.5 mm \pm 1.5 mm
 4. 0.0 mm \pm 1.0 mm
 5. 0.3 mm \pm 1.0 mm
 6. 4.8 mm \pm 1.5 mm
 7. 0,0 мм $^{+1,0 \text{ мм}} / -1,6 \text{ мм}$

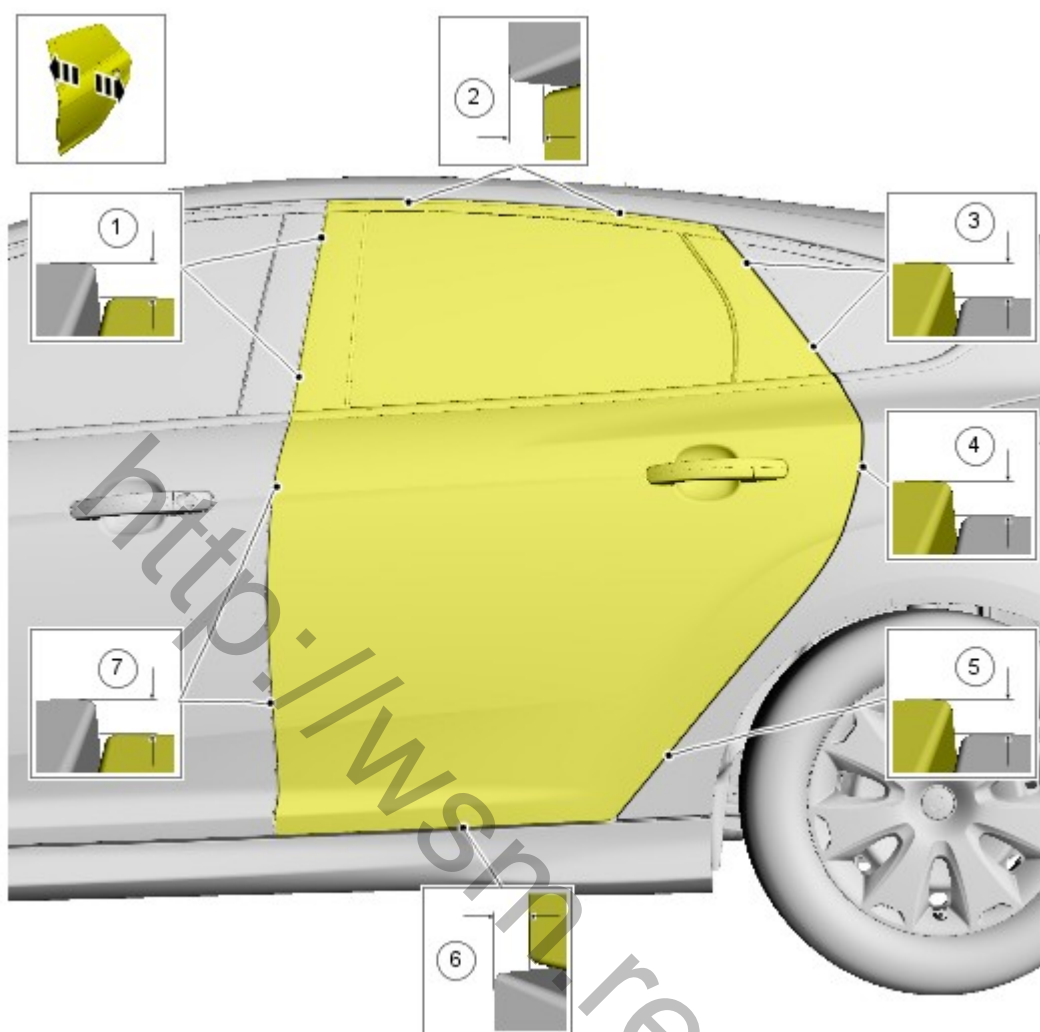

E135762

Регулировка

1. Ослабить: 2 оборот(ы)



E135763

2. Ослабить: 2 оборот(ы)

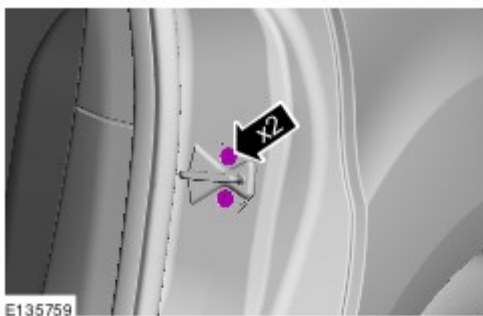

3.

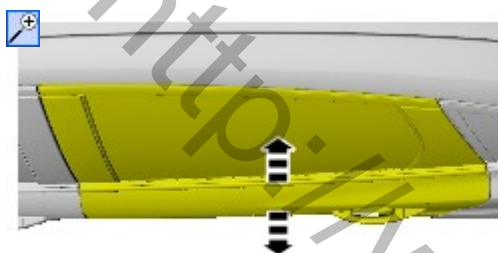

E135764

4.

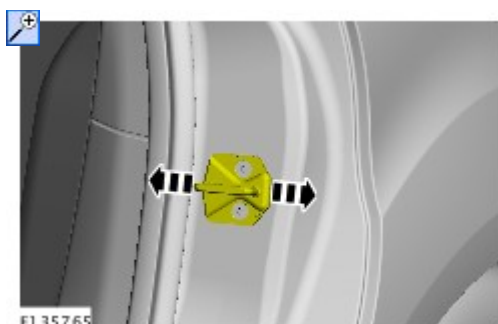

E135765

5. Момент затяжки: 20 Nm

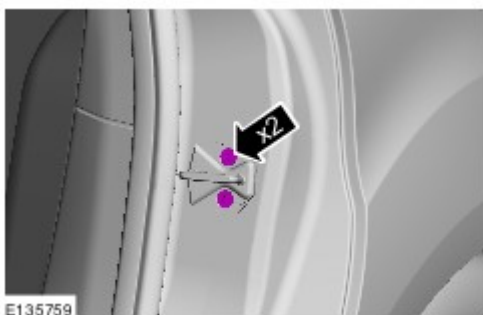

E135759

6. Момент затяжки: 48 Nm

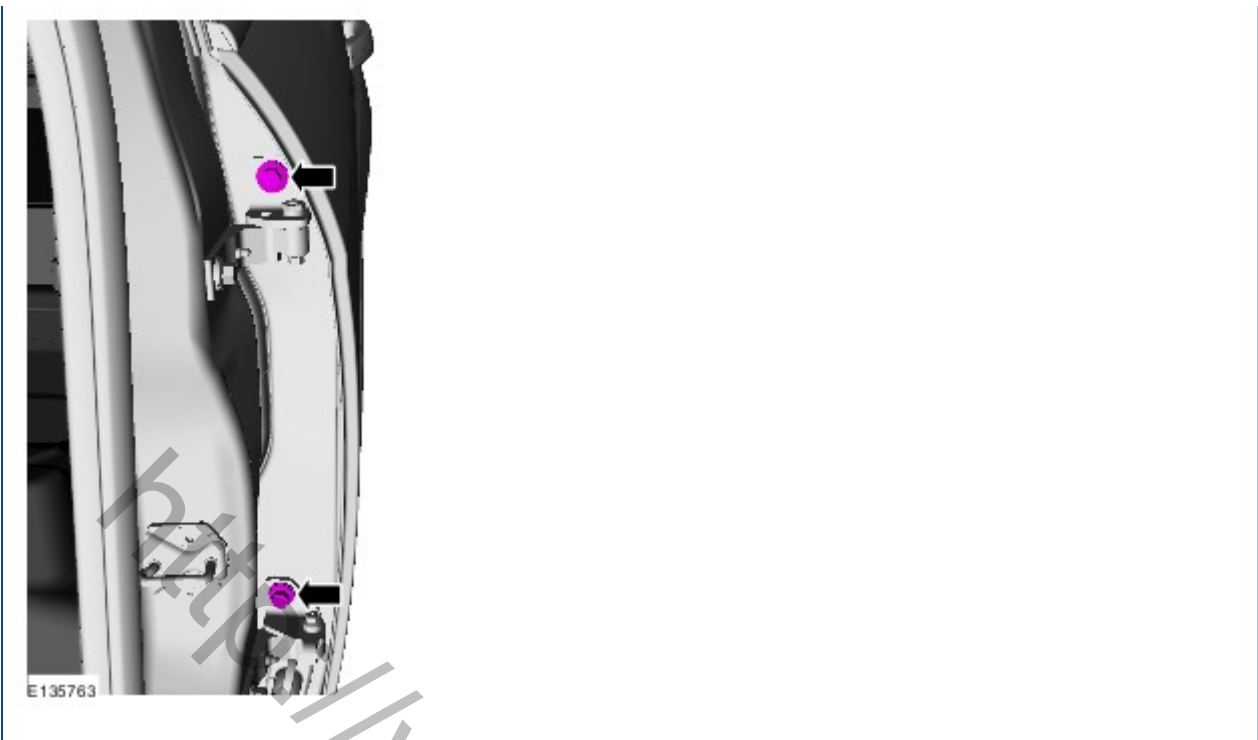

E135763

<http://wsm.red-ford.ru/>